

Муниципальное дошкольное образовательное учреждение
детский сад №59 «Умка»
г. Подольск

Консультация для родителей

«Мастерим вместе с родителями. Техника оригами»

(для детей 6-7 лет)

Подготовила:
воспитатель подготовительной группы
Степанова Ю. В.

Трудно встретить человека, который бы в детстве не был знаком с моделями, сделанными из бумаги - самолетики, кораблики, хлопушки, шапочки из квадрата бумаги. Но, пожалуй, не все знают, что это - японское искусство сложенной бумаги и называется оригами.

Кому не знаком маленький японский журавлик, сложенный из квадрата бумаги? А прилетел этот журавлик из седой старины 6-го века н.э., издревле почитался японцами как символ надежды, долгой жизни и счастья. В древней Японии искусство складывания передавалось от родителей к детям, "от сердца к сердцу", из рук в руки, рождая великих мастеров.

Благодаря своей универсальности искусство оригами способно легко переходить от простой детской забавы к сложной художественной форме и наоборот, поэтому оригами сегодня используется и в качестве развлечения, и является важным фактором в образовании.

Для чего нам нужно оригами? Давайте поговорим об этом, дорогие родители.

Овладевая техникой оригами, ребенок учится общаться с бумагой, развивается мелкая моторика пальцев. Психологи считают, что это очень важно для нормального формирования речи ребенка. Специалисты рекомендуют малышам, которые только учатся говорить, а также дошкольникам как можно чаще выполнять задания, связанные с работой пальцами - мастерить, шить, играть на музыкальных инструментах. Оригами дает для этого огромный простор - мелких движений не только много, а они еще и разнообразны. Очень важно и то, что в процессе оригами работают обе руки. Поэтому оригами гармонизирует работу обоих полушарий мозга, что способствует развитию творческих задатков у ребенка.

Оригами знакомит детей с основными геометрическими понятиями (угол, сторона, квадрат, треугольник и т.д.), способствует развитию конструктивного мышления, художественного вкуса, творческого воображения. Оригами активизирует все мыслительные процессы, самостоятельность, способствует концентрации внимания.

Оригами легко соединить с игрой: сложив из бумаги поделки, ребенок может пересказывать с их помощью знакомые сказки, придумывать свои истории и обыгрывать их, что немаловажно для развития речи ребенка.

Достоинство оригами еще и в том, что этим увлекательным делом можно заняться с детьми где угодно: дома, на даче, в поезде и т.д. Для этого не нужны специальных приспособлений, инструментов - достаточно иметь обычный лист бумаги.

Оригами совершенствует трудовые умения ребенка, формирует культуру труда. И это еще далеко не все достоинства, которые заключает в себе искусство оригами.

Общие правила при обучении технике оригами:

1. Заготовки для поделок дошкольникам должен готовить взрослый.
2. Заготовка должна иметь точно квадратную форму.

3. Бумага для поделок должна быть тонкой, упругой, хорошо сгибающейся, цветной.
4. Показ изготовления должен производиться на столе (в индивидуальной работе) или на доске (на общем занятии). Во втором случае заготовка для показа должна быть в два раза больше, чем у детей.
5. При показе не должно быть лишних поворотов и переворотов изделия.
6. Обучение складыванию каждой поделки должно быть поэтапным: показ одного приёма – выполнение детьми, показ второго – выполнение детьми.
7. Линии сгибов изделия должны тщательно проглаживаться.
8. Совмещение углов и сторон в процессе складывания должно быть точным.
9. После того, как игрушка будет полностью готова, необходимо повторить приёмы складывания. В итоге ребёнок должен уметь самостоятельно изготовить поделку от начала до конца.

С какого возраста можно начинать заниматься оригами? В 5-6 лет ребёнок способен выполнять сложные фигуры и составлять из них композиции на разную тематику. Благодаря этой удивительной технике, вместе с ребёнком вы можете отправиться в удивительные путешествия по Африке, Антарктиде, или заглянуть на дно океана и познакомиться с морскими обитателями. Фантазия вашего ребёнка подскажет в каком направлении вам двигаться!

Вы и сами можете сделать с детьми простые поделки. Дети с удовольствием будут использовать их в своих играх. А что-то можно и преподнести в подарок близким. Оригами - это приятное времяпрепровождение для всей семьи!

Для занятий с детьми дома можно использовать следующую литературу:

1. Тарабарина Т.И. «Оригами и развитие ребенка»
2. Афонькин С.Ю., Афонькина Е.Ю. «Игрушки из бумаги»
3. Афонькин С.Ю., Афонькина Е.Ю. «Оригами. Зоопарк в кармане»
4. Афонькин С.Ю., Афонькина Е.Ю. «Оригами. Собаки и коты»
5. Афонькин С.Ю., Афонькина Е.Ю. «Цветущий сад оригами»
6. Коротеев И.А. «Оригами для малышей»
7. Сержантова Т.Б. «365 моделей оригами»
8. Соколова С.В. «Сказки из бумаги», «Театр оригами»
9. Проснякова Т.Н. «Забавные фигурки. Модульное оригами»
10. Рузина М.С., Афонькин С.Ю. «Страна пальчиковых игр»

ОРИГАМИ «СОБАКА»

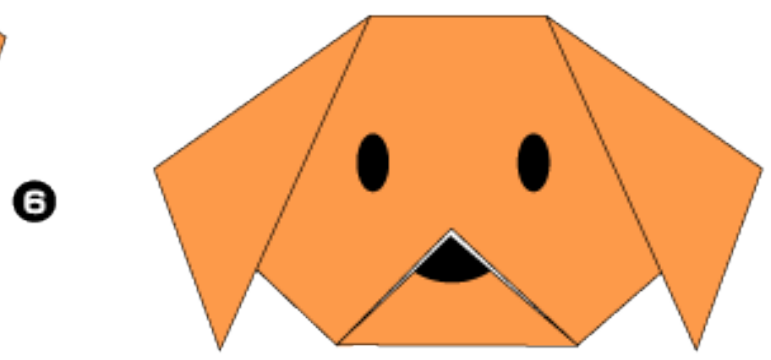
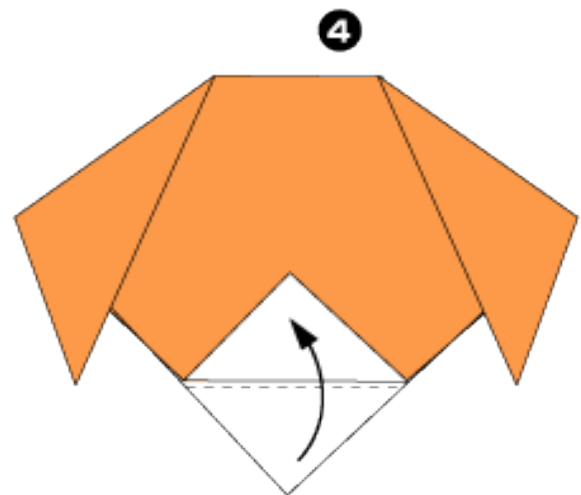
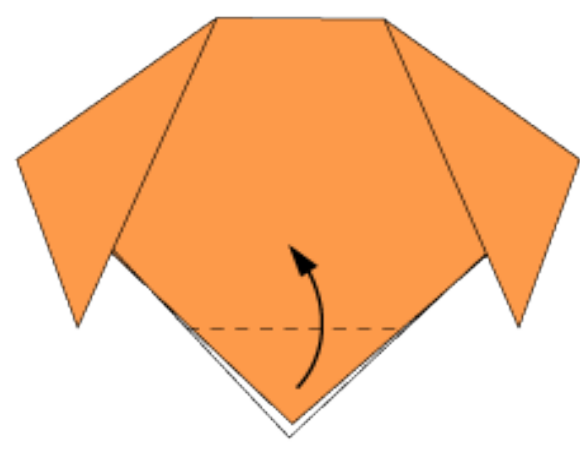
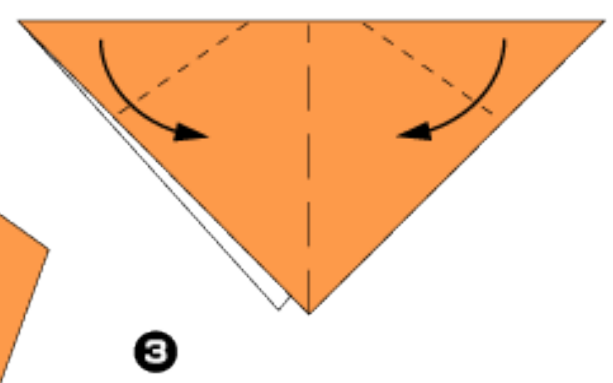
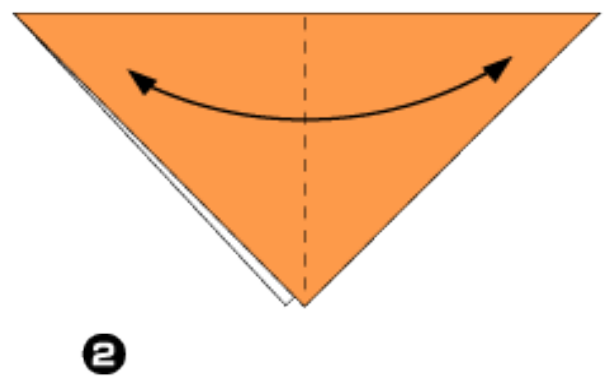
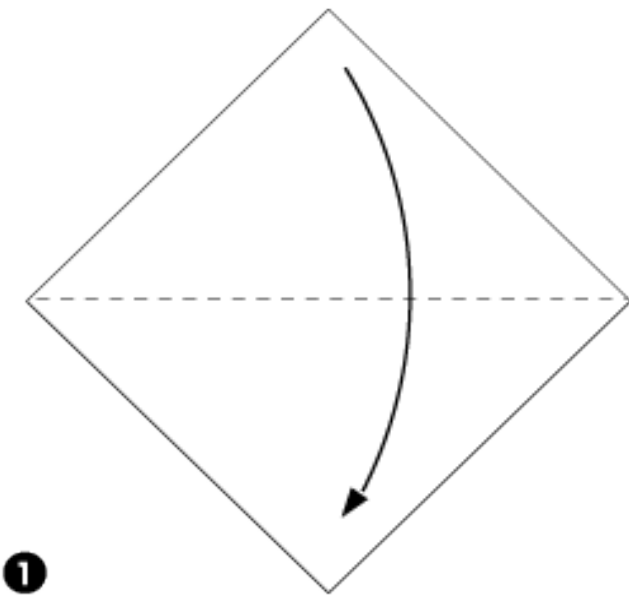

*Traditional
Diagram: Fumiaki Shingu

ОРИГАМИ «КИТ»

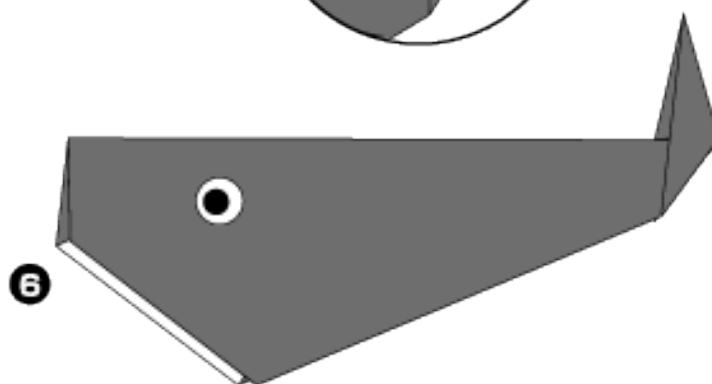
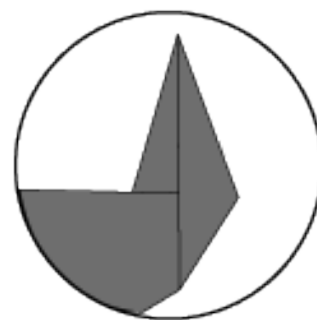
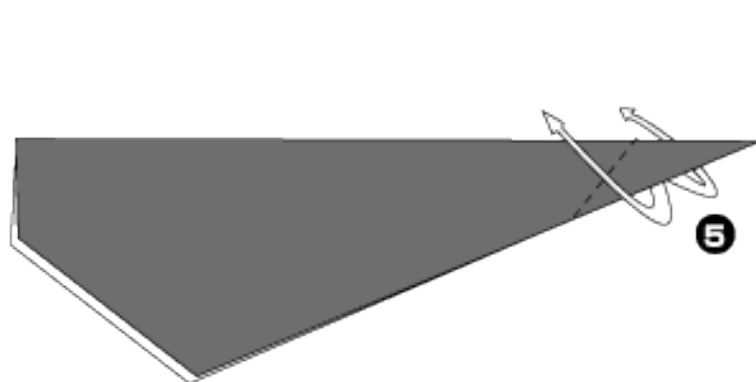
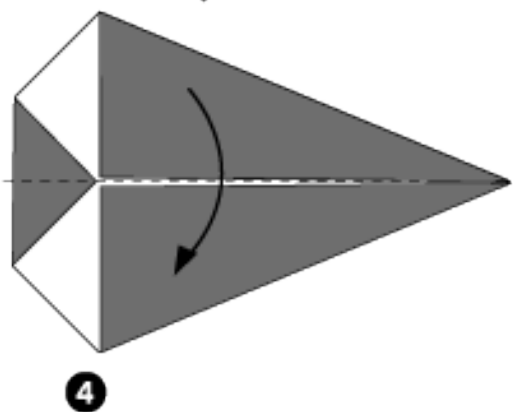
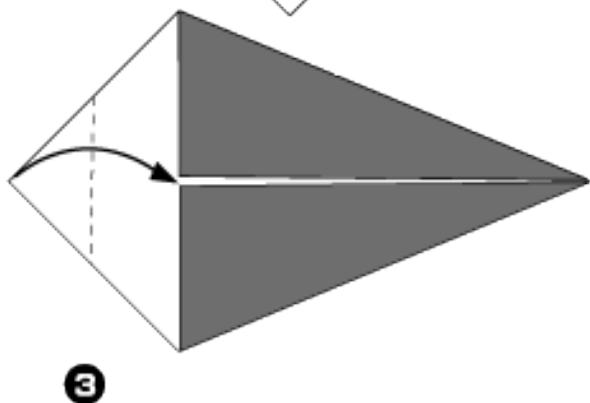
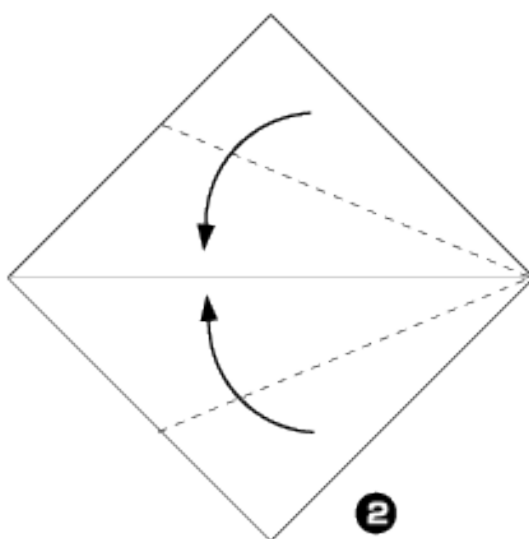
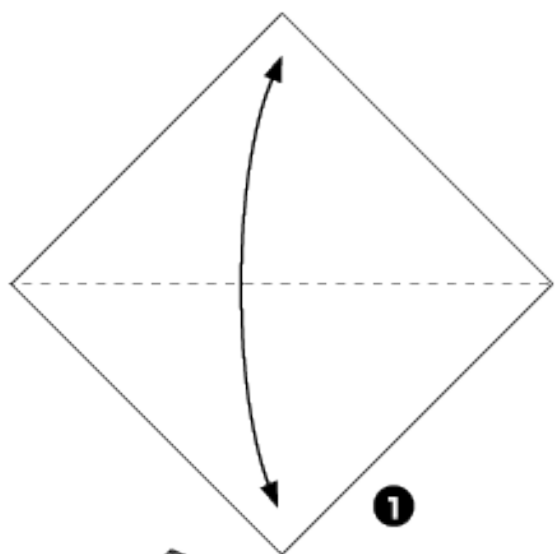

ОРИГАМИ «ТЮЛЬПАН»

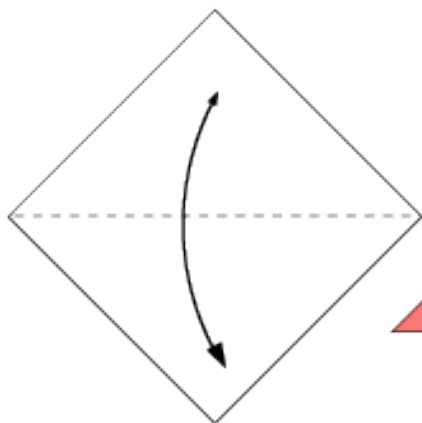

1

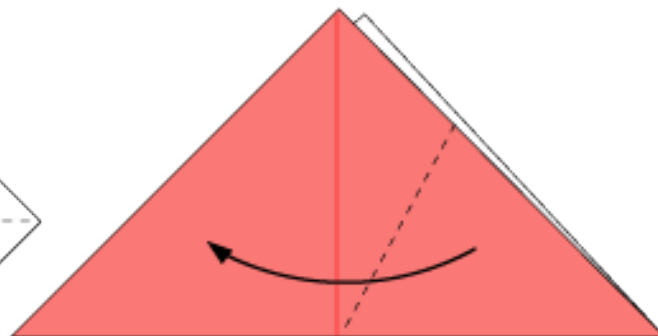

2

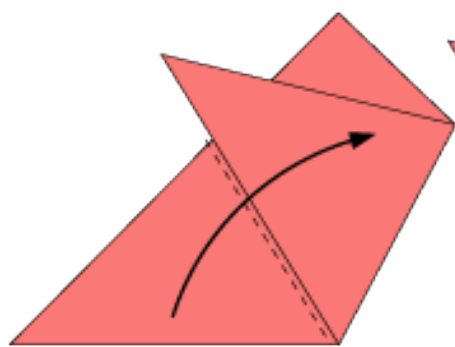

3

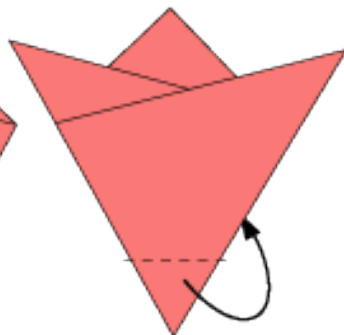

4

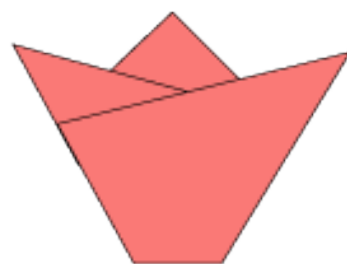

5

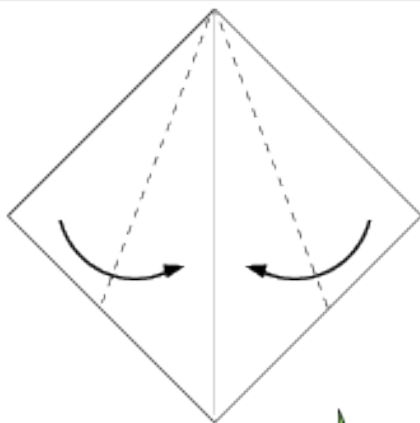

1

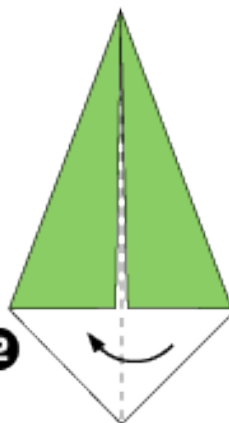

2

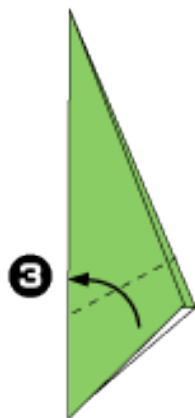

3

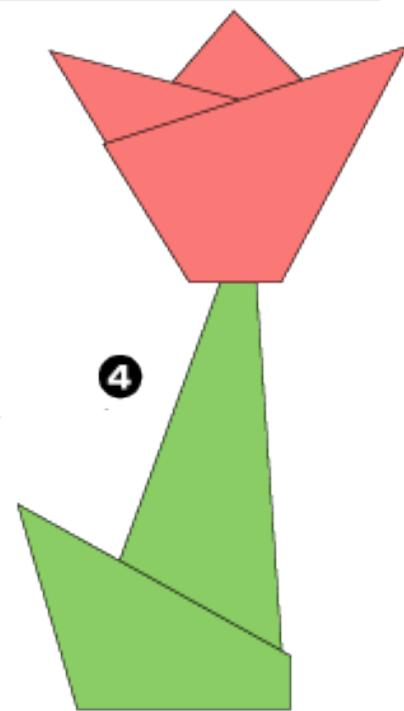

4

ОРИГАМИ «АКУЛА»

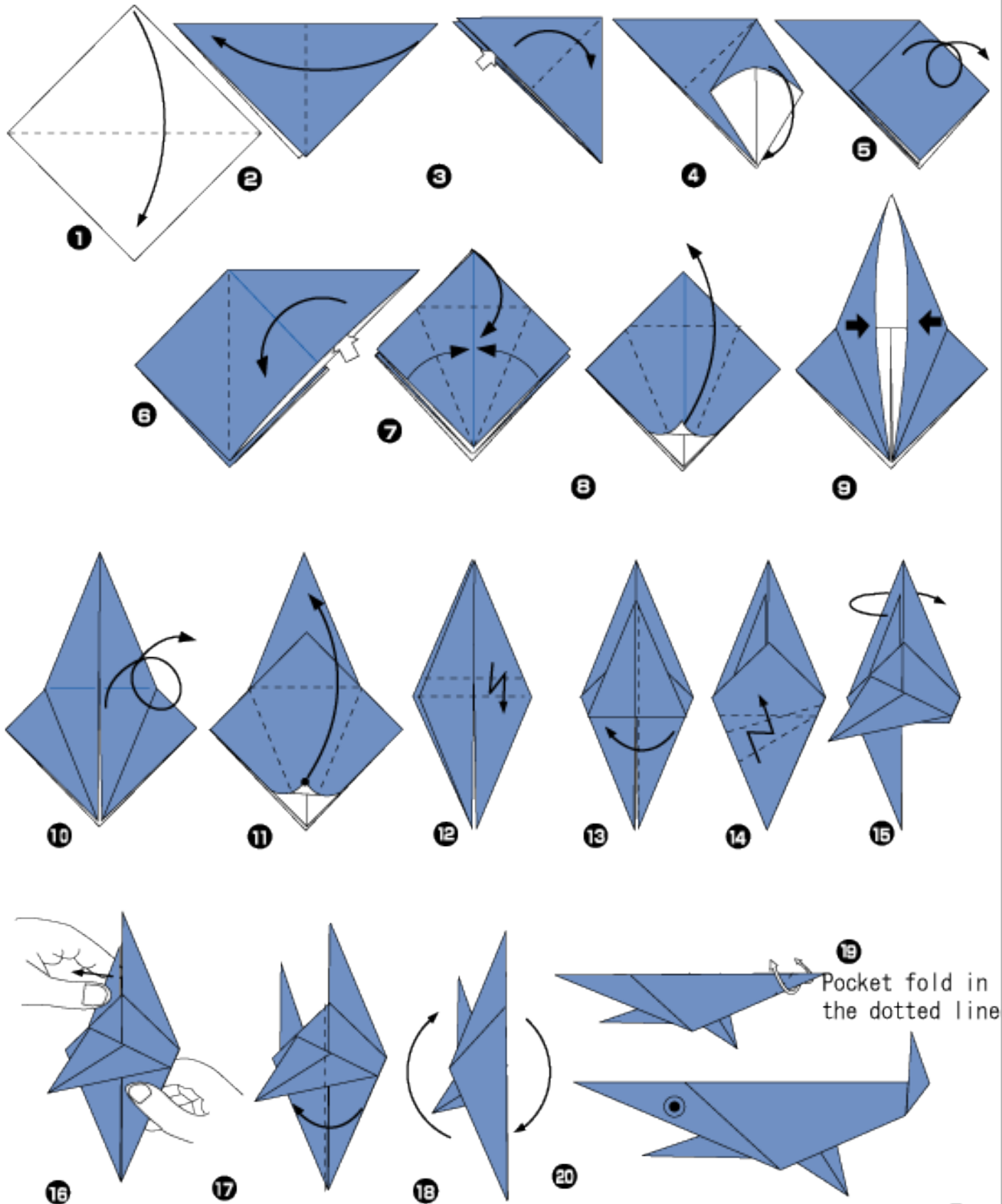

ОРИГАМИ «ЧЕРЕПАХА»

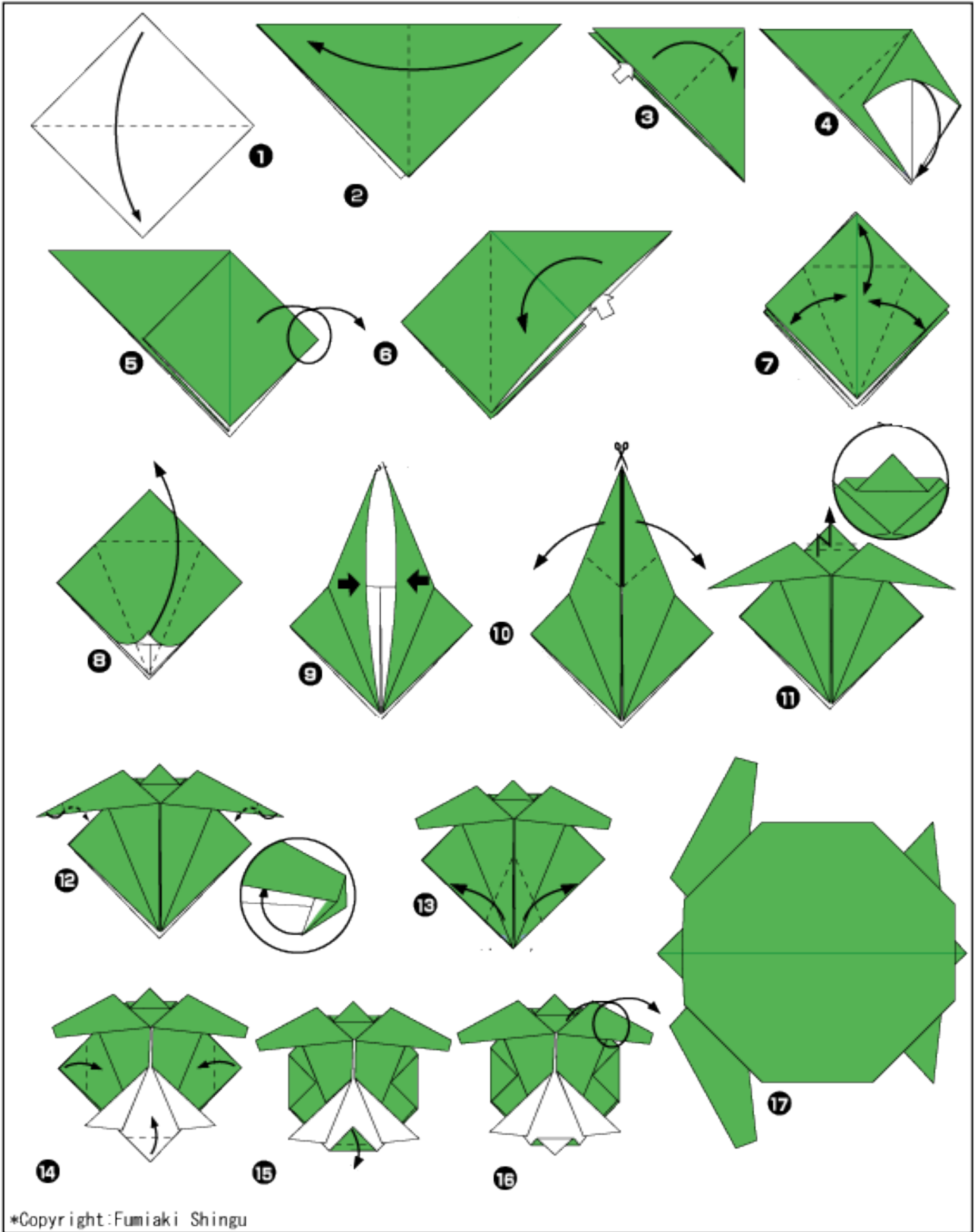

ОРИГАМИ «КРАБ»

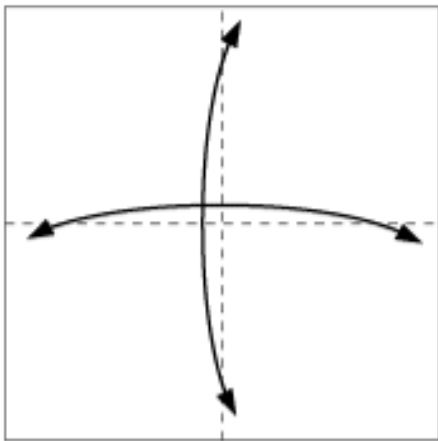

1

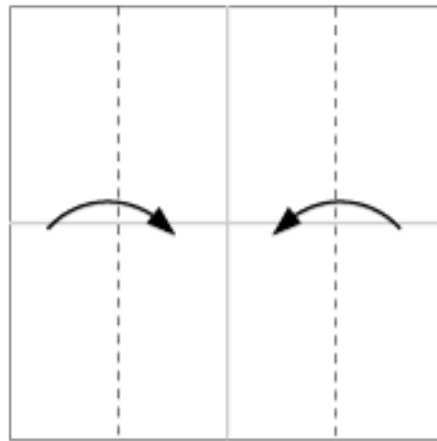

2

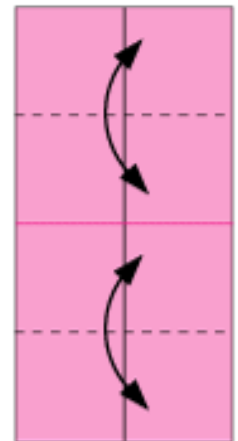

3

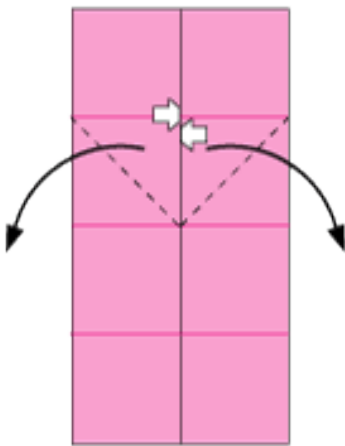

4

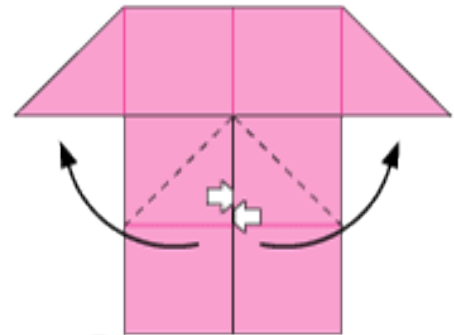
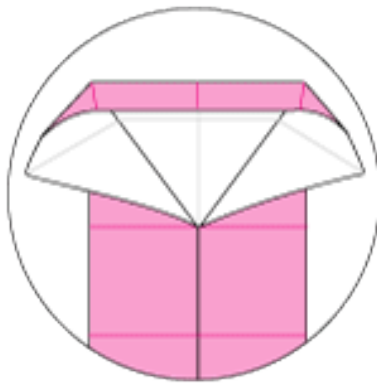

5

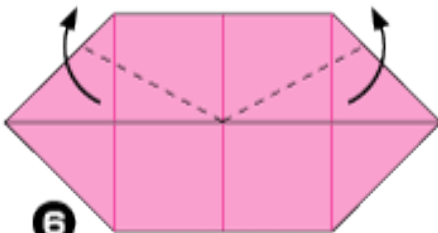

6

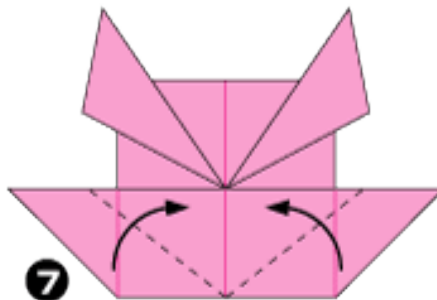

7

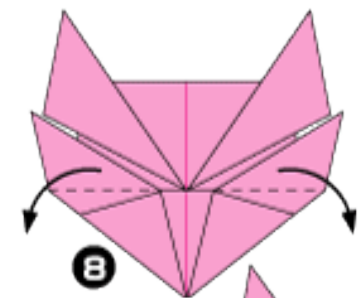

8

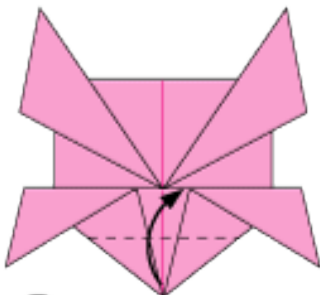

9

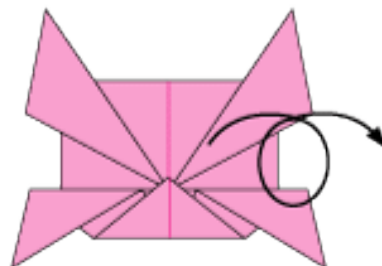

10

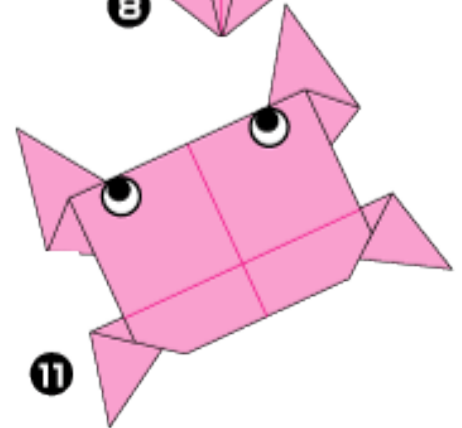

11

«ЖУРАВЛИК»

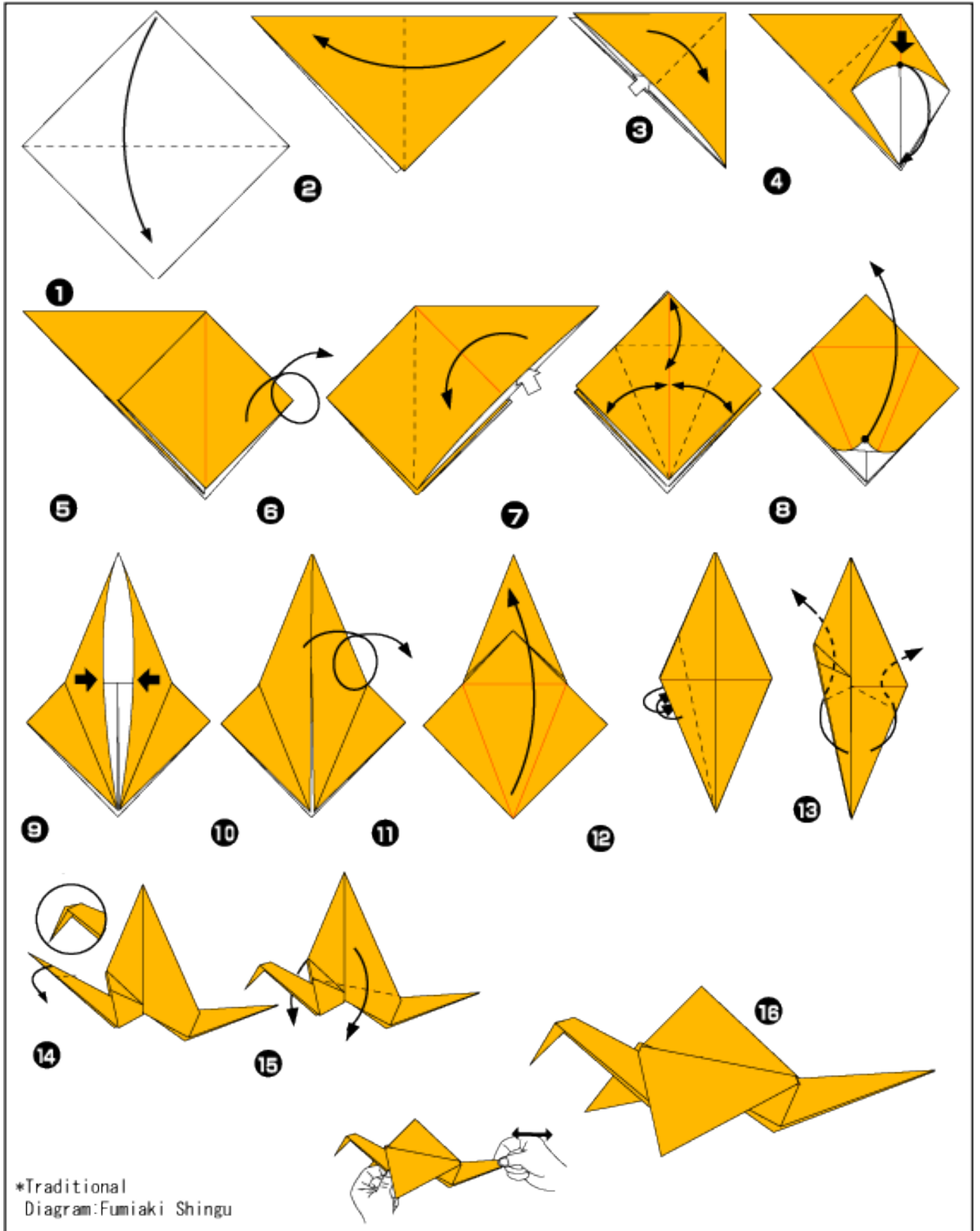

«ЛОДКА»

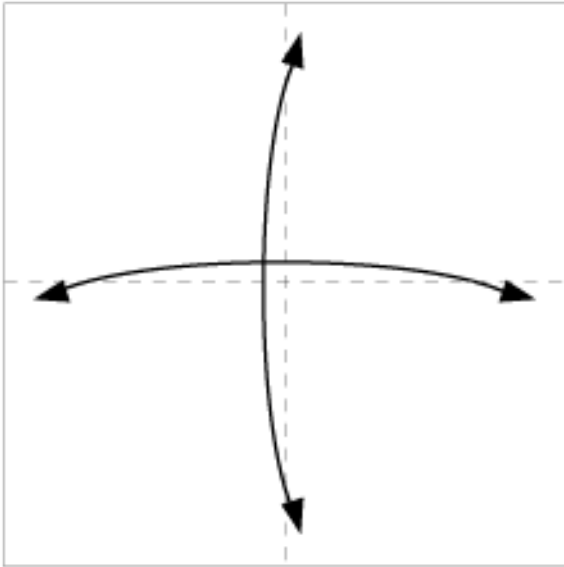

1

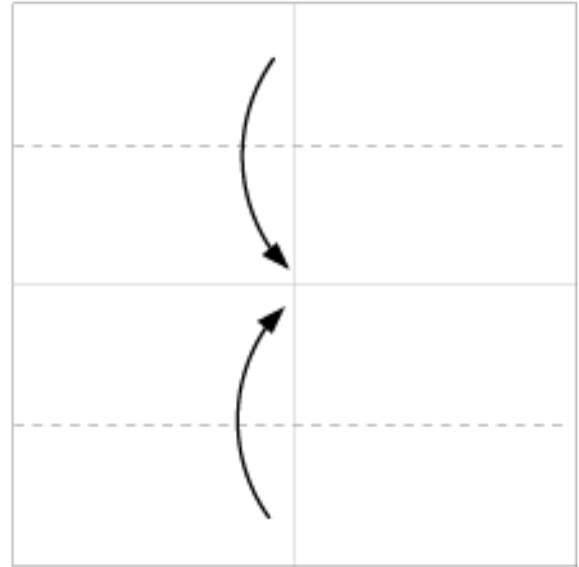

2



3

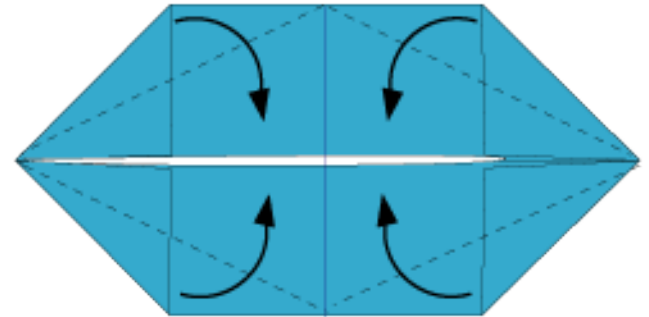

4

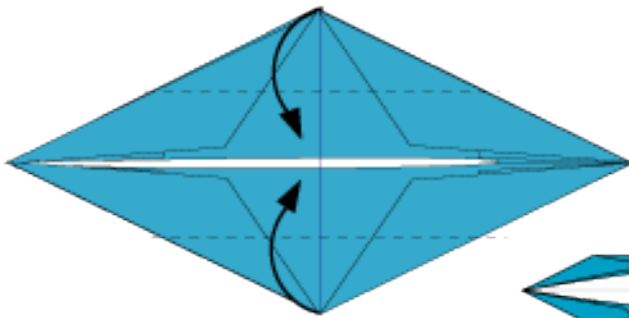

5

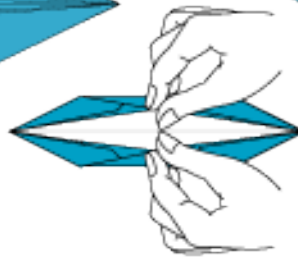

6

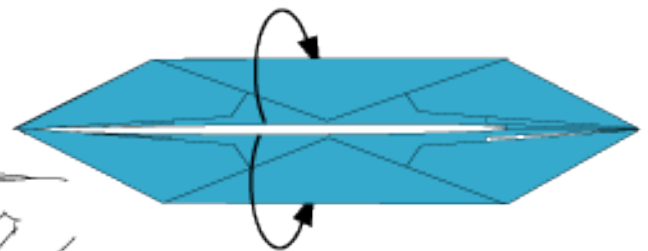

7

*Traditional
Diagram: Fumiaki Shingu

«ЛЯГУШКА»

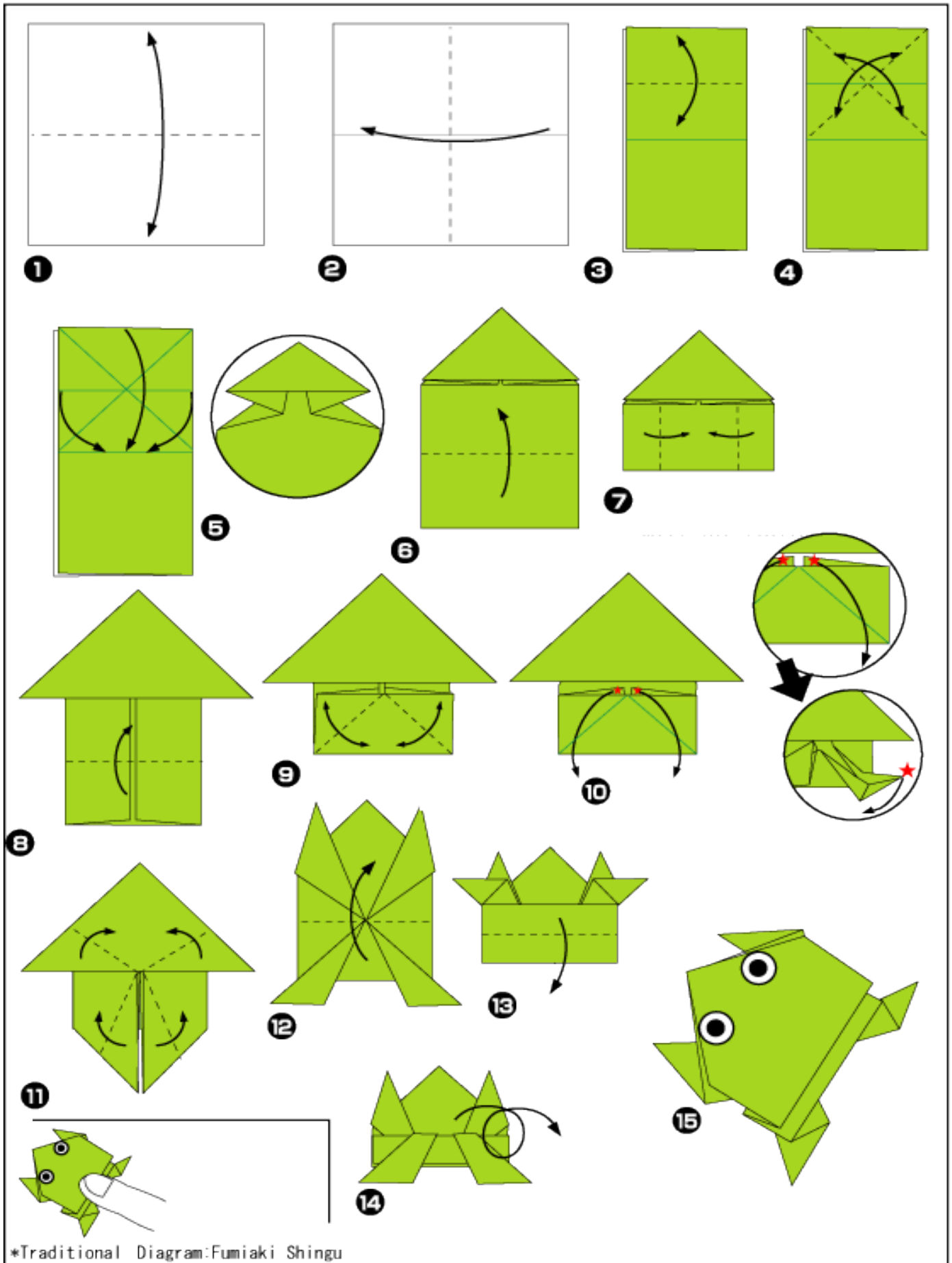

«ПАРУСНИК»

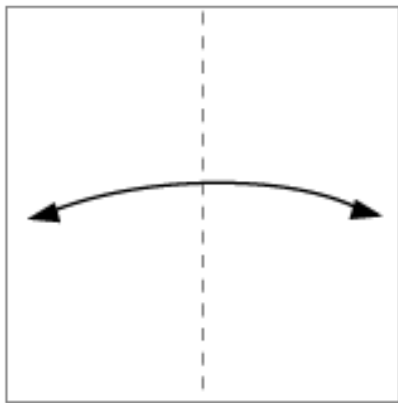

1

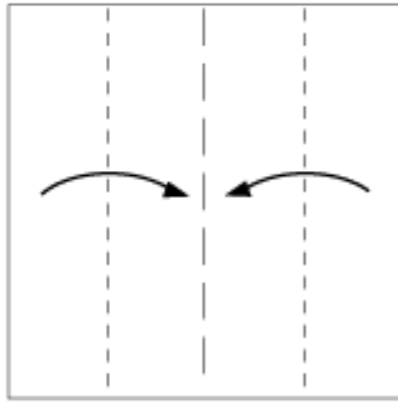

2

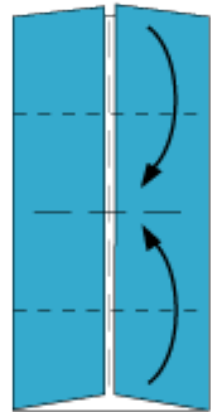

3



4

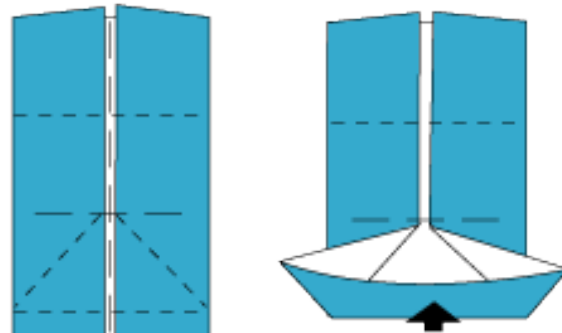

5

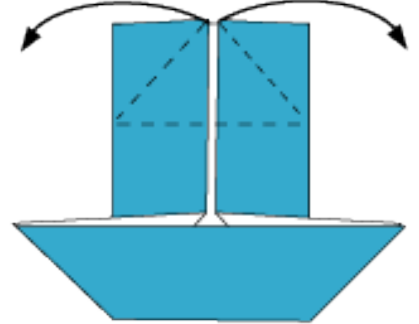

6

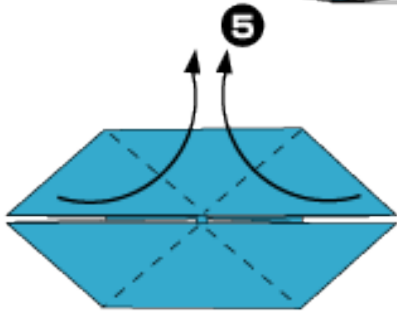

7

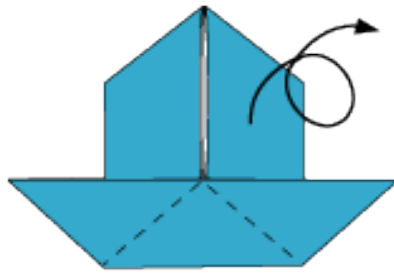

8

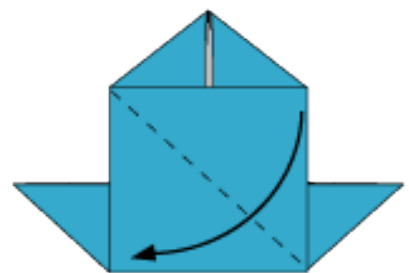

9

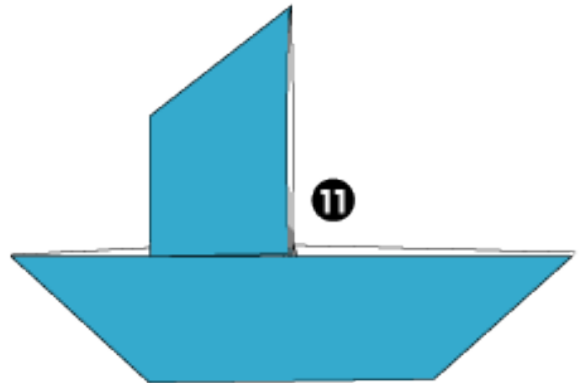
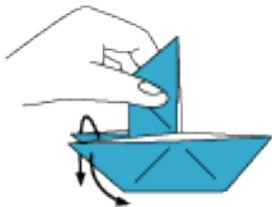

10

*Traditional
Diagram: Fumiaki Shingu

«ВЕТРЯНАЯ МЕЛЬНИЦА»

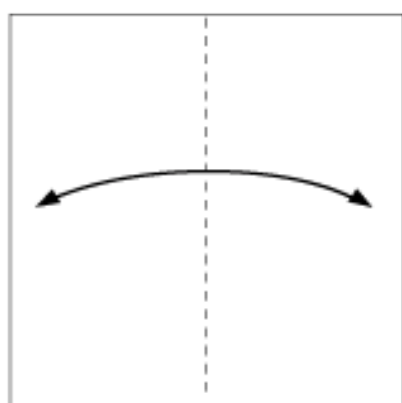

1

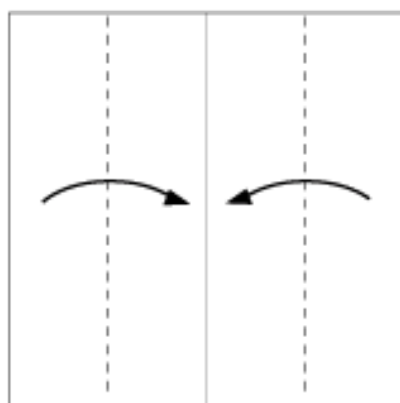

2

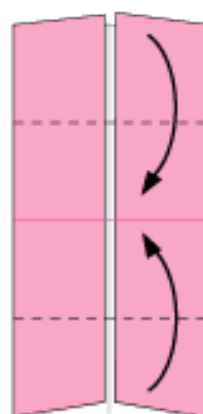

3

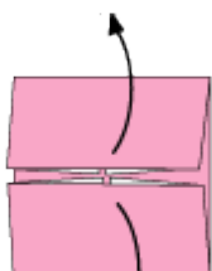

4

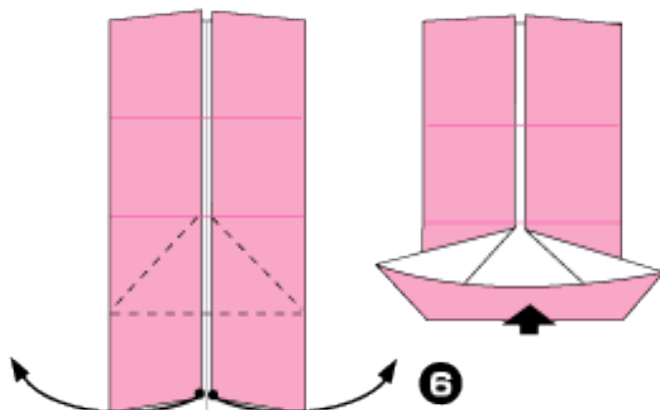

5

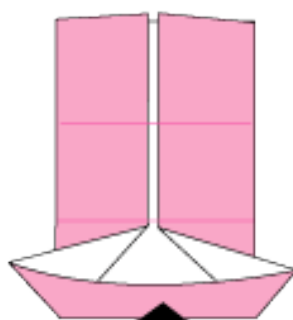

6

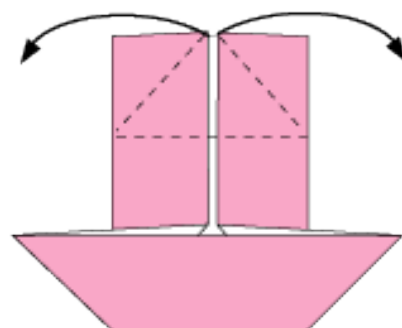

7

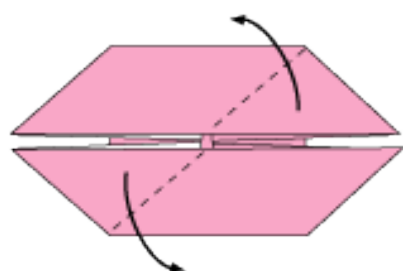

8

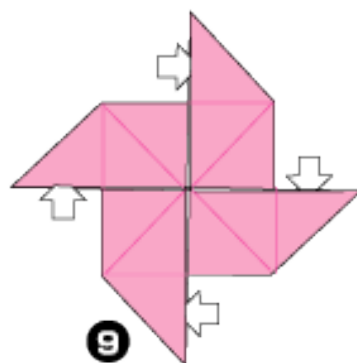

9

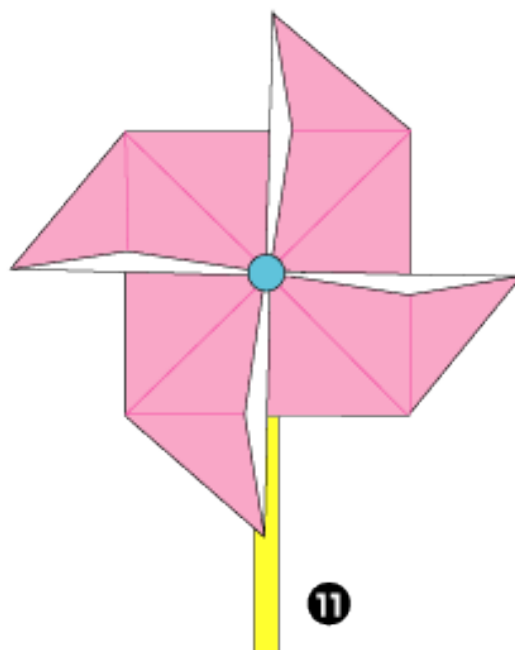

10

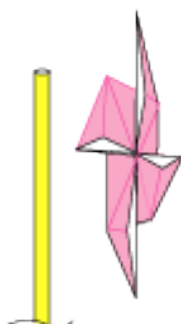

11

*Traditional Diagram: Fumiaki Shingu

«ЗВЕЗДА»

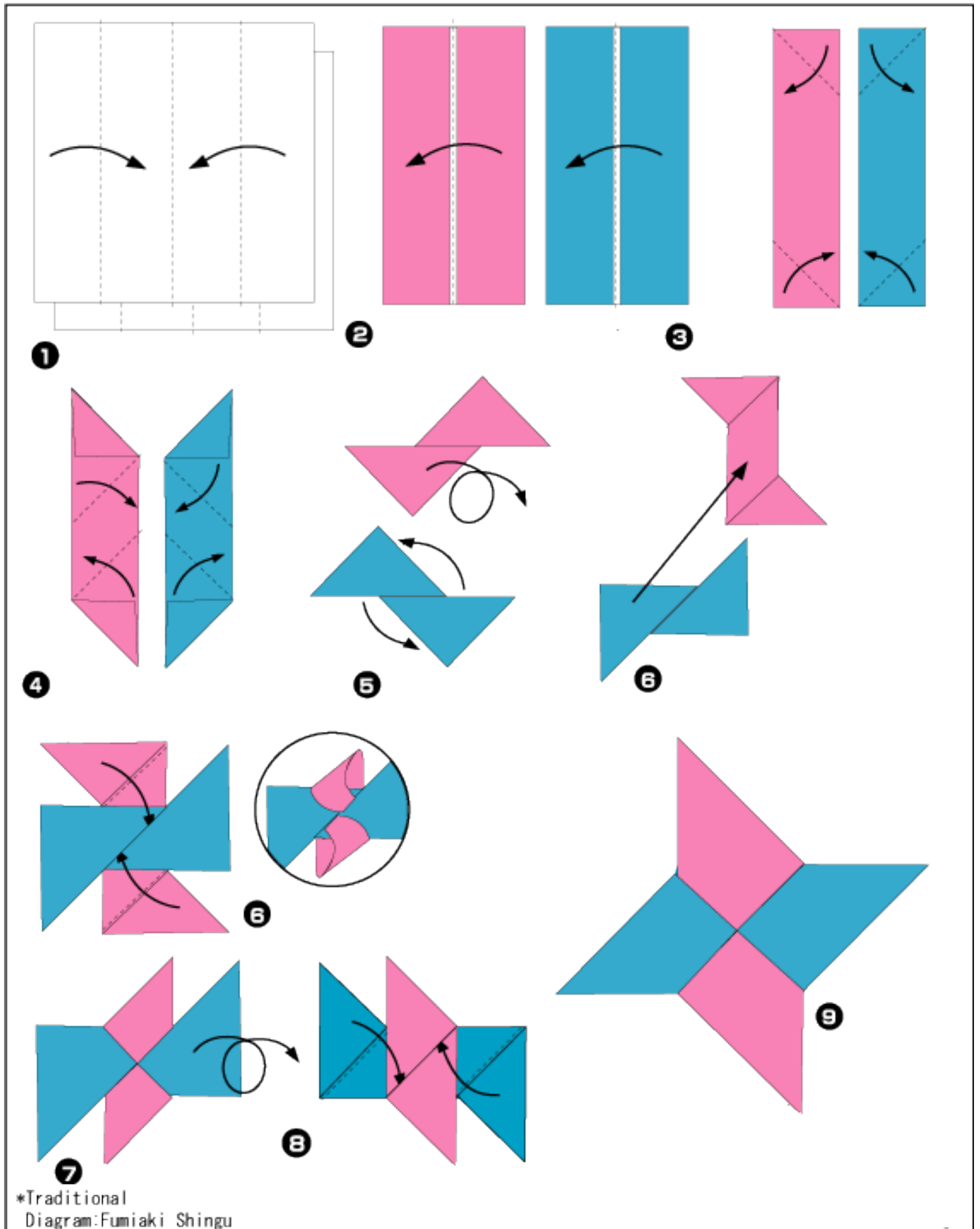

«ЗМЕЯ»

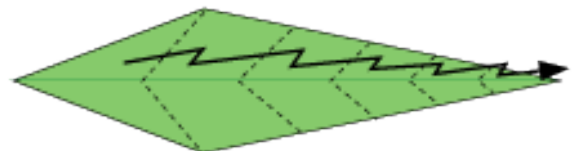
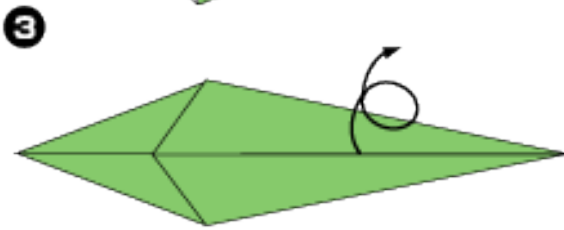
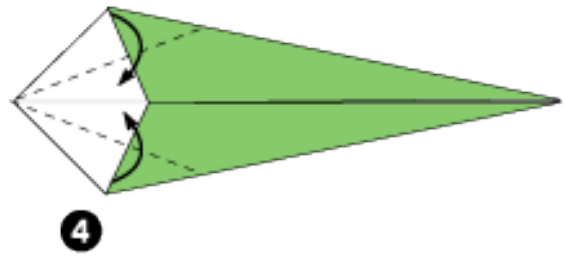
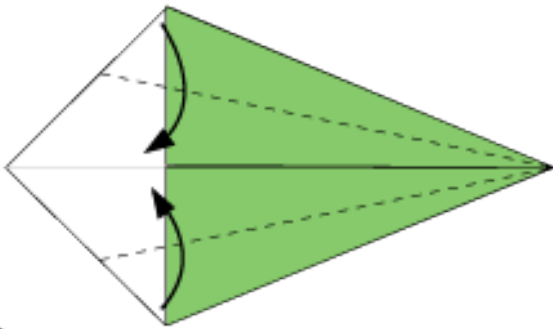
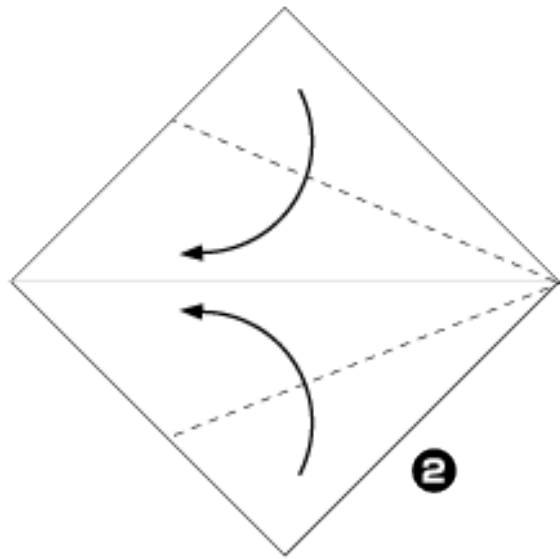
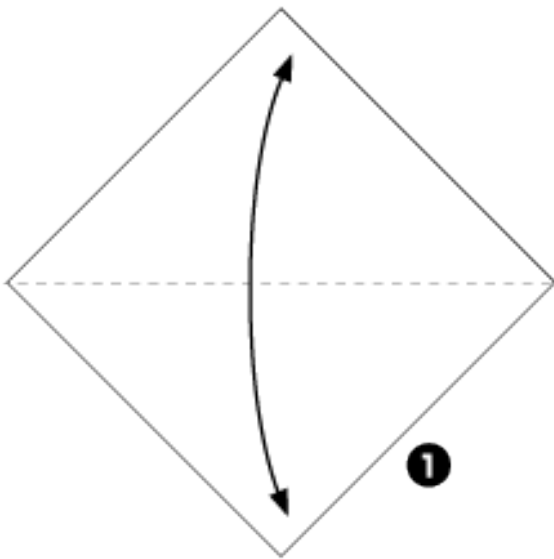

7

8



«ТАКА»

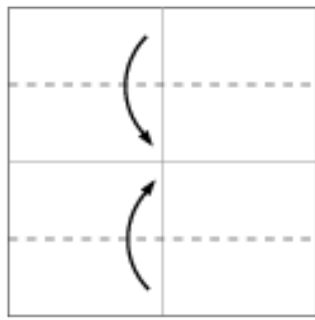

1

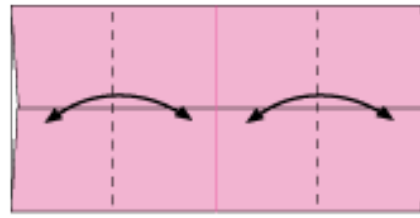

2



3

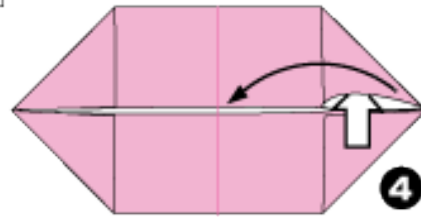

4

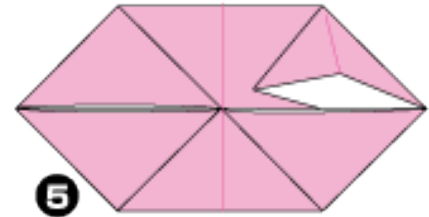

5

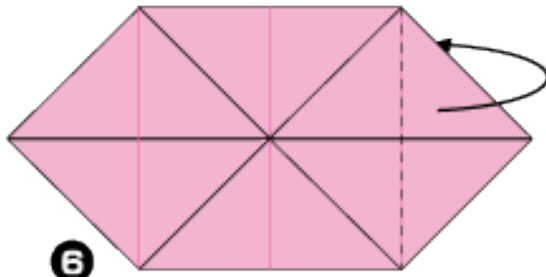

6

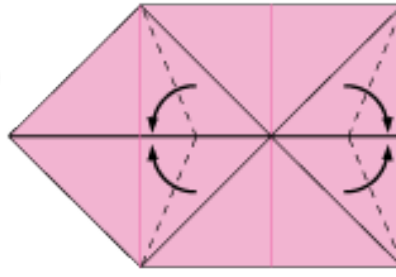

7

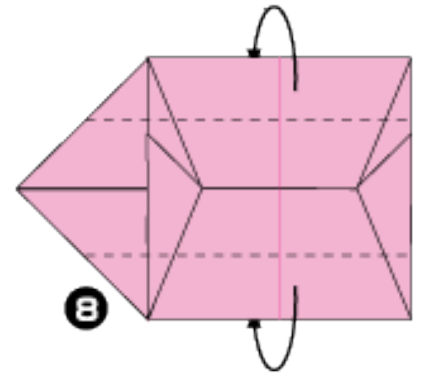

8

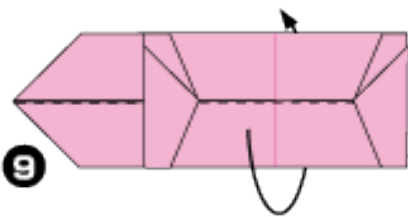

9

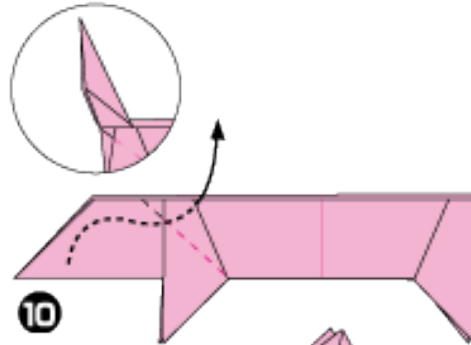

10

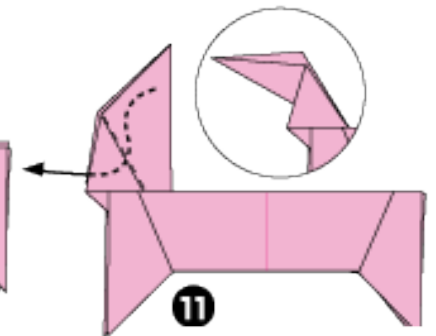

11

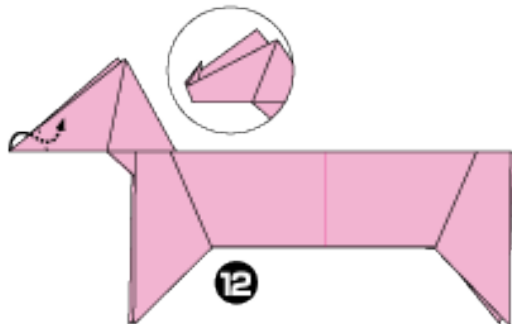

12

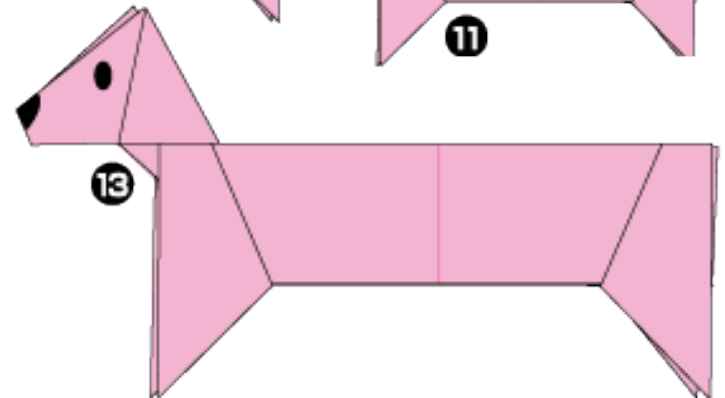

13

«МЫШЬ»

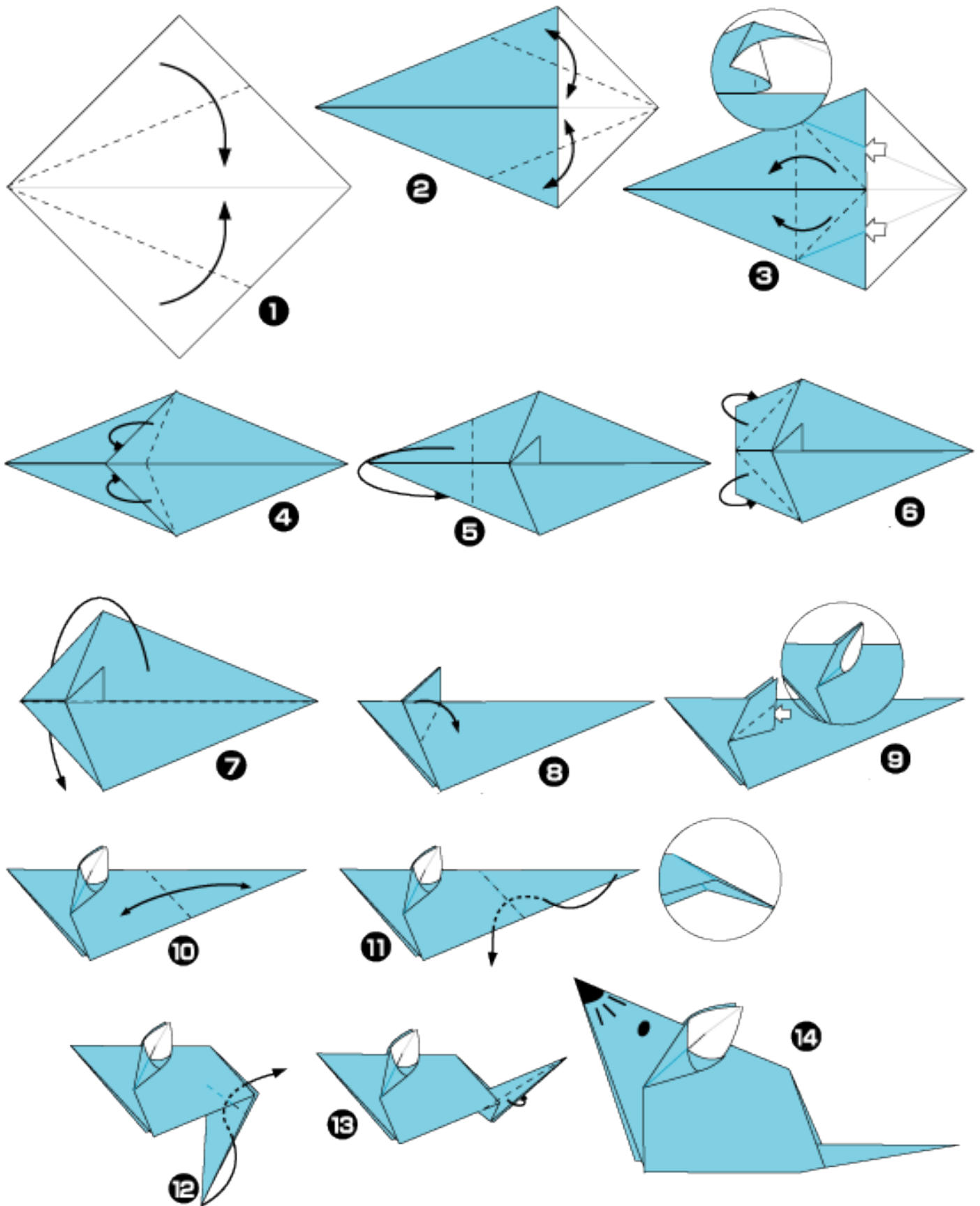

«РУБАШКА»

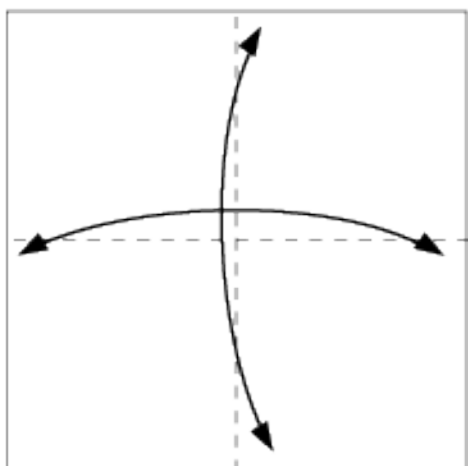

1

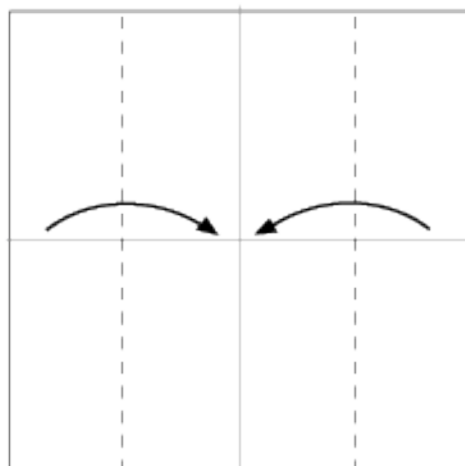

2

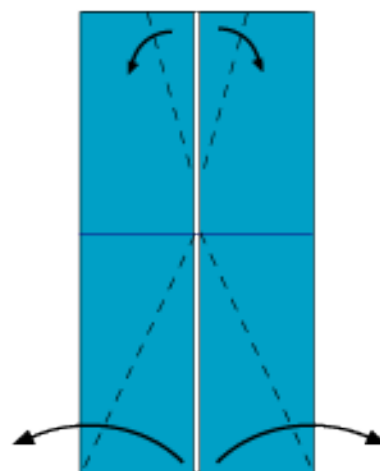

3

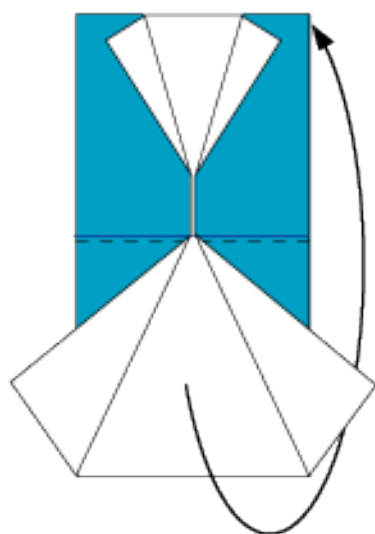

4



5



6

«ПЛАТЬЕ»

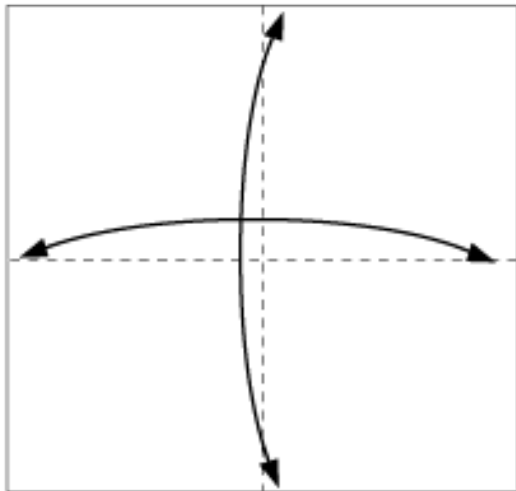

1

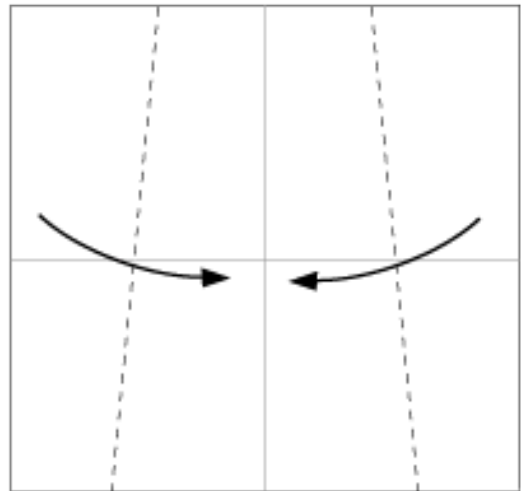

2

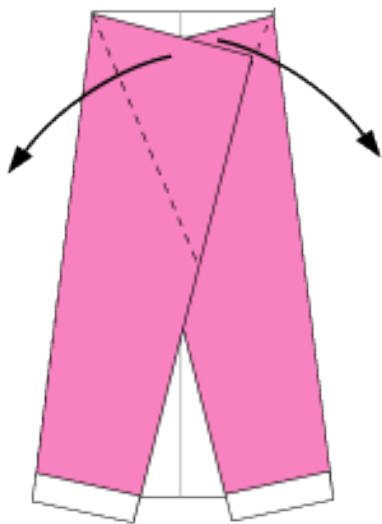

3

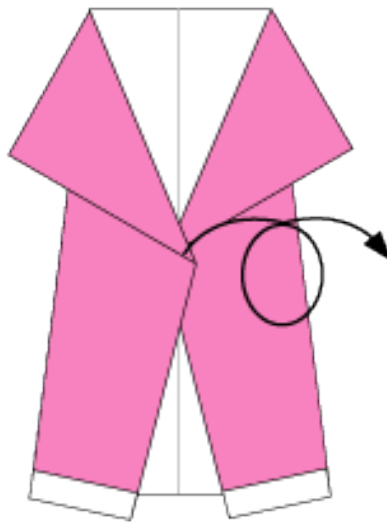

4



5



6

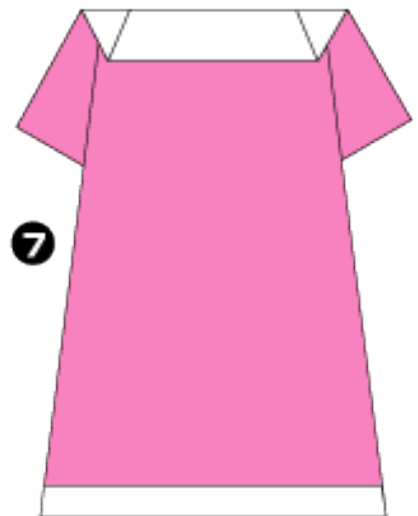

7

«ПАРТА»

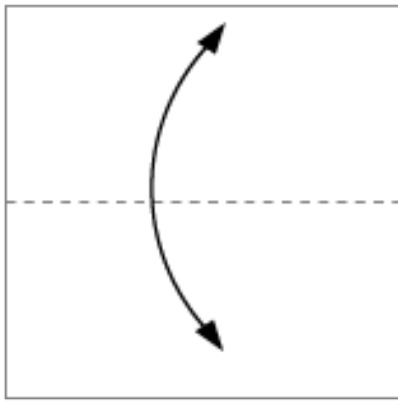

1

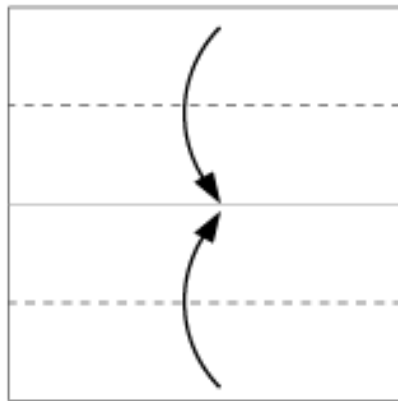

2

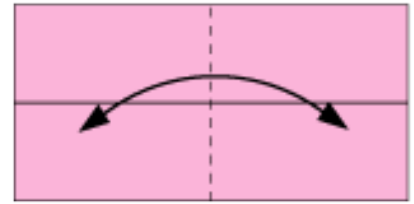

3

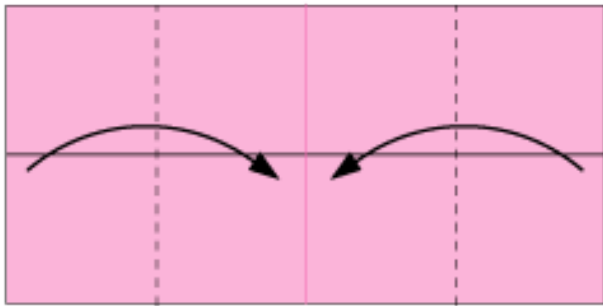

4



5

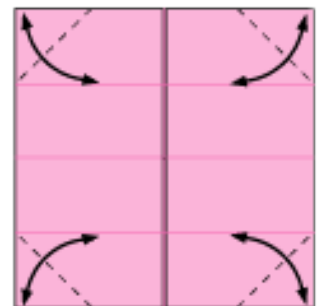

6

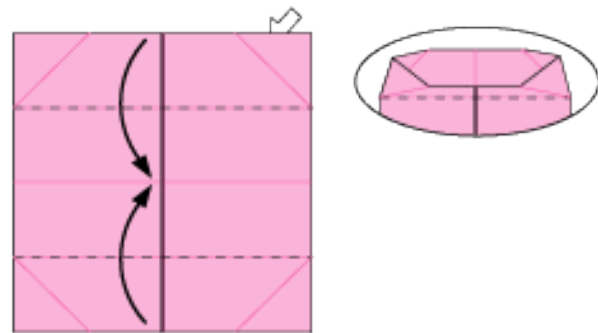

7

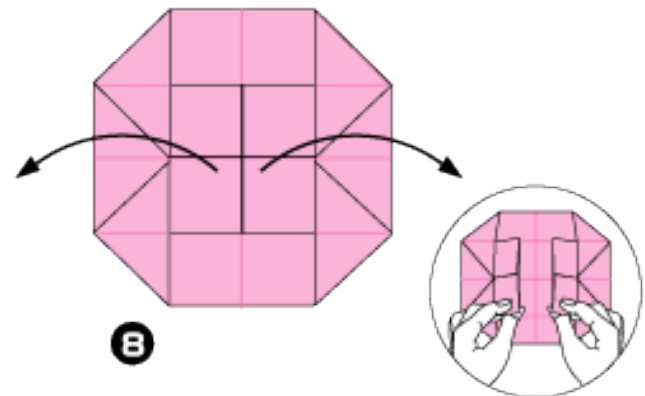

8

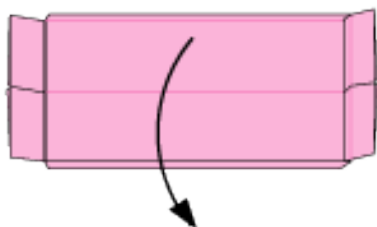

9

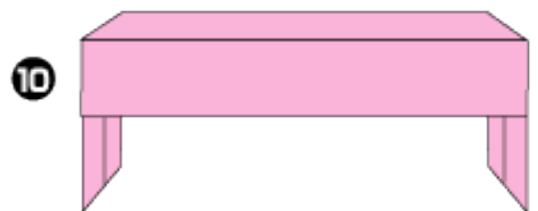

10

«СТОЛ»

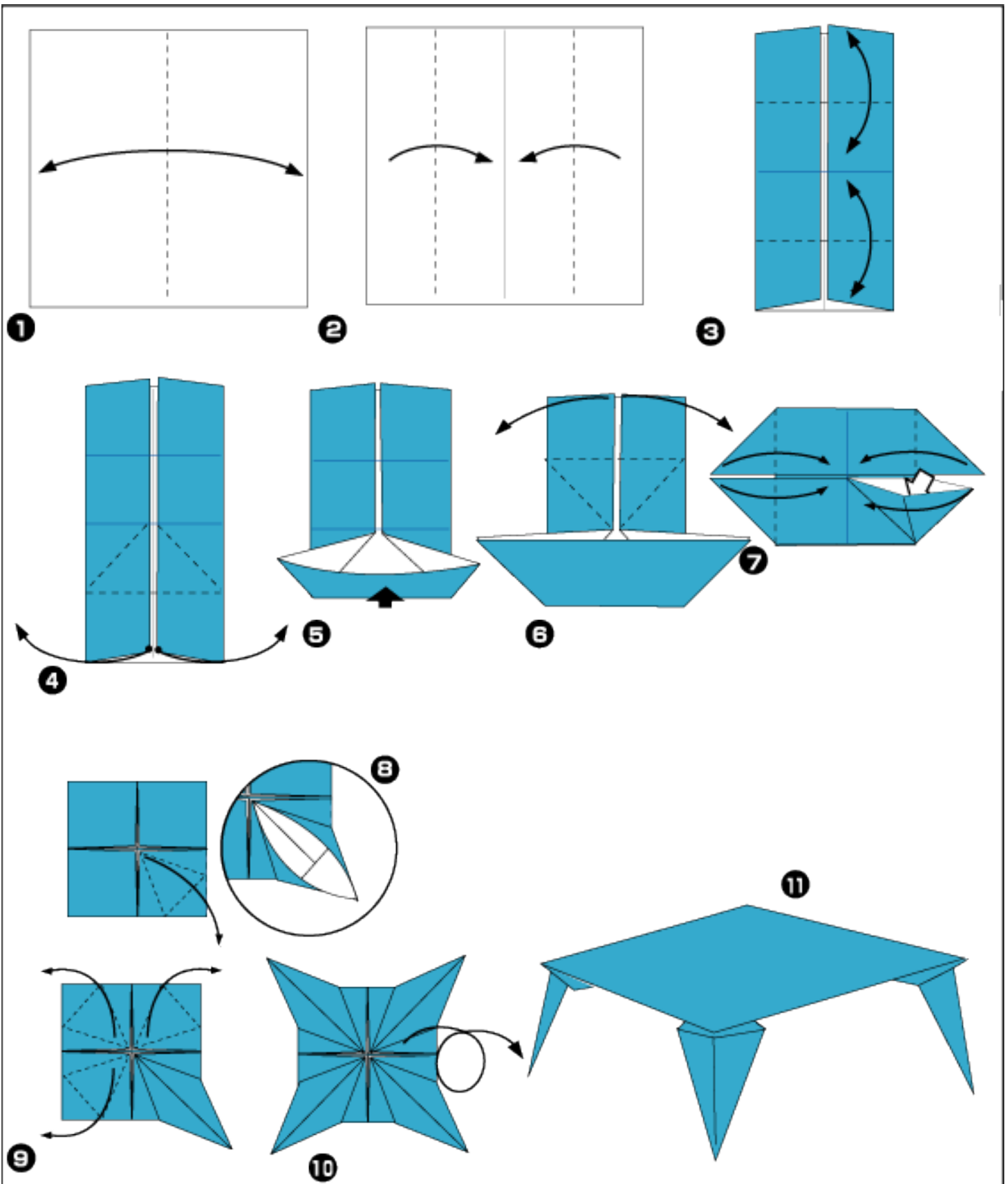

*Traditional
Diagram: Fumiaki Shingu

«ДОМ»

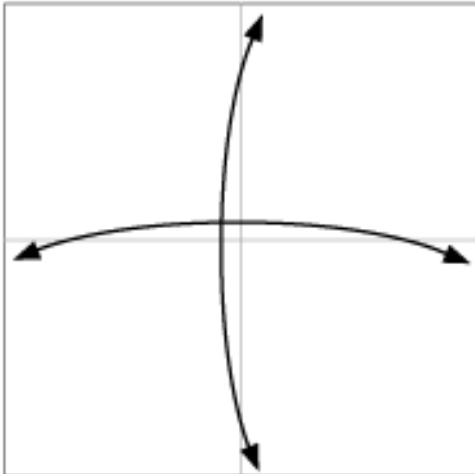

1

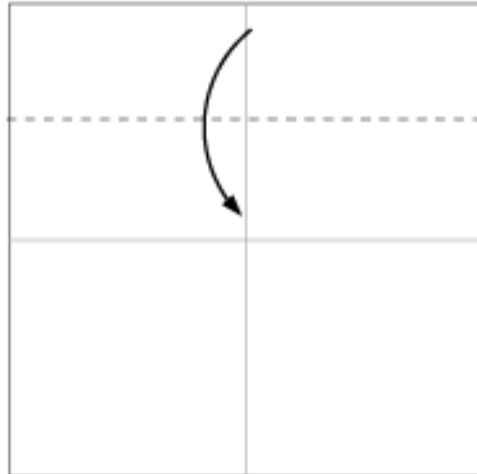

2

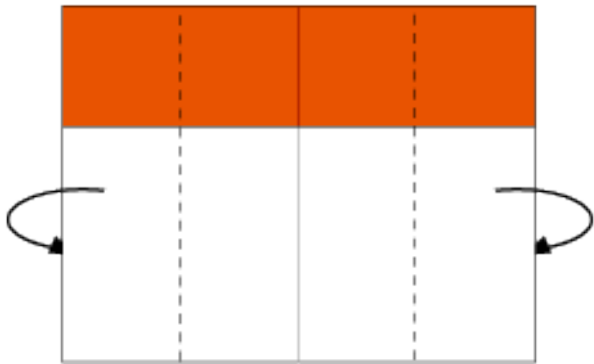

3

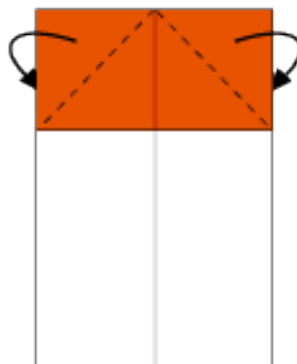

4

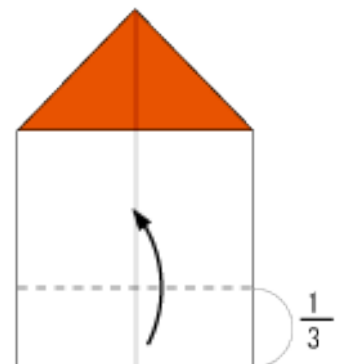

5

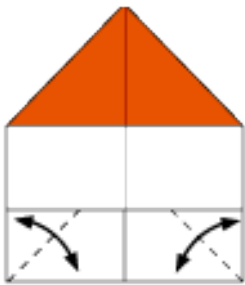

6

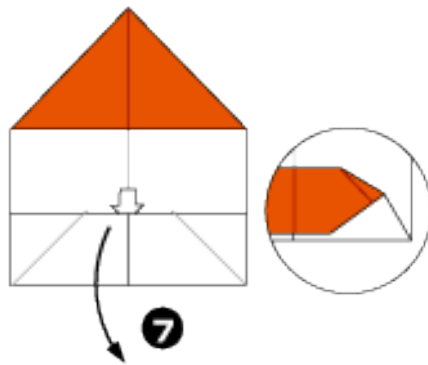

7

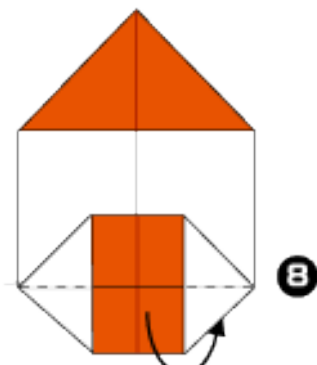

8

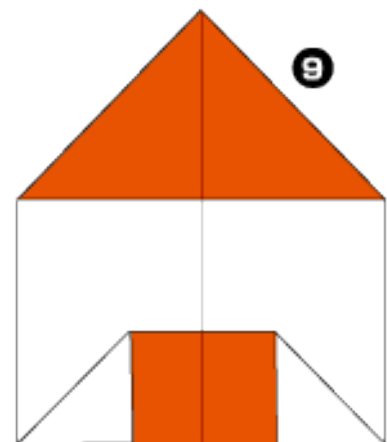

9

«САМОЛЕТ»

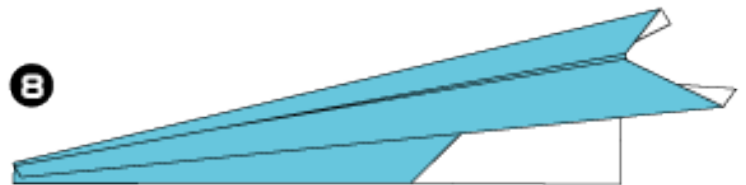
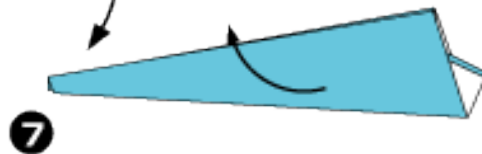
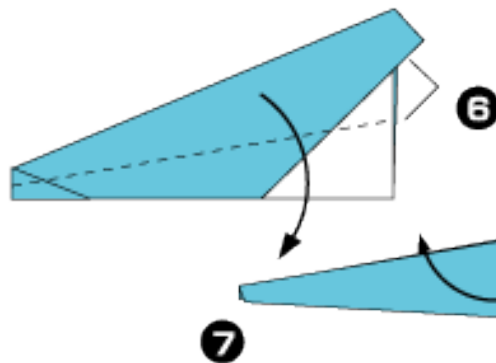
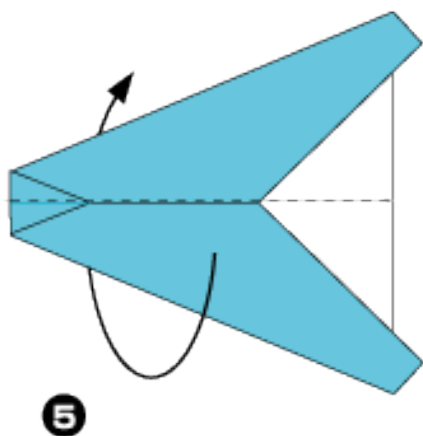
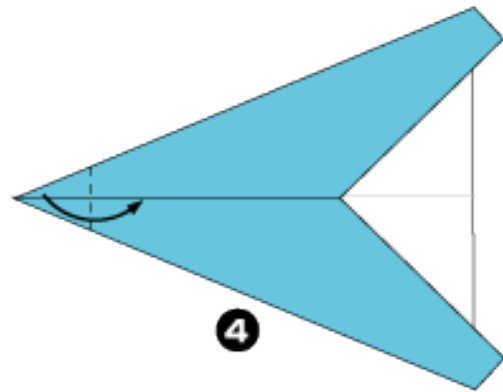
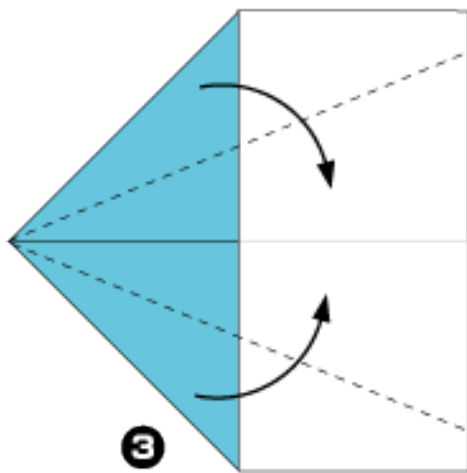
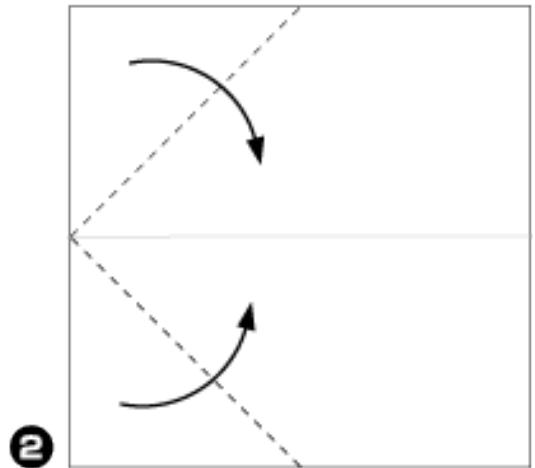
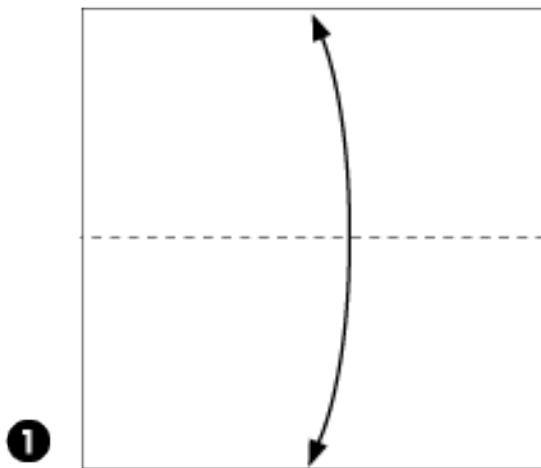

*Traditional
Diagram: Fumiaki Shingu

«РОЗА»

